



2024

# CATALOGUE DE PRODUITS

Produits en acier inoxydable de haute qualité

# RESTEZ AU COURANT AVEC ***THORINOX***



Thorinox



@Thorinox



@Thorinox



Thorinox.com

SOYEZ LES PREMIERS À  
DÉCOUVRIR LES PROMOS,  
NOUVELLES INFORMATIONS &  
LANCEMENTS DE PRODUITS



# TABLE DES MATIÈRES

## Pourquoi Thorinox

---

### Chariots

---

- 5 Chariots en acier inoxydable
- 6-7 Chariots en aluminium
- 8 Chariots spécialisés
- 9 Accessoires à chariots

### Rangements

---

- 10-11 Étagères type wireshelf
- 12-14 Accessoires pour étagères type wireshelf
- 15-17 Cabinets et tablettes murales

### Tables de travail

---

- 18 Table de travail en acier inoxydable
- 19 Table de travail en acier galvanisé (dessus en inox)
- 20 Table en coin en inox & Table polytop
- 21-24 Accessoires de table (tablette passe-plat, supports, tiroirs)

### Supports à équipement

---

- 25 Supports à équipement

### Éviers

---

- |                |   |
|----------------|---|
| 28-29 Simples  | 26 Tablette à vaisselle                       |
| 30-31 Doubles  | 27 Table de travail avec évier                |
| 32-33 Triples  | 34&35 Pour lave-vaisselle / table à vaisselle |
| 38 Accessoires | 36&37 Éviers à main                           |

### Plomberie

---

- 39 Robinets et Pièces (prérinçage)
- 40-41 Robinets et Pièces (standard)

### Station de friture

---

- 42 Accessoires pour friteuses

### Politiques

---

- |                        |                         |
|------------------------|-------------------------|
| 43 Garantie            | Retours                 |
| Prix et spécifications | Dommages de manutention |
| Commandes              | ou de transport         |

#### CERTIFICATIONS



Tous nos produits sont certifiés NSF, sauf si contre indiqué. Tout nos éviers sont approuvés CSA et NSF.

#### AUTOQUOTES



Tout nos produits, ainsi que leurs spécifications, sont sur AuroQuotes





Thorinox est une compagnie canadienne qui s'est bâti une excellente réputation au fil des ans, basée sur plusieurs facteurs et nous en sommes très fiers; Fondé en 2006 sous la bannière Distex, Thorinox est un fabricant montréalais de produits en acier inoxydable: un matériau polyvalent, solide et élégant, forgé pour devenir une marque. Sous la direction experte de Michel Prevost, le fondateur, Thorinox a connu un héritage fructueux au cours des 15 dernières années, offrant une vaste gamme de produits, y compris des équipements de cuisine commerciale essentiels, applicables à une multitude d'industries.

Le nom Thorinox est né de deux thèmes incontournables : Premièrement, Thor, le dieu nordique du tonnerre ; une image de force considérable, un protecteur souvent associé à la lumière. Deuxièmement, Inox, du mot français Inoxydable, traduction de « Acier inoxydable ». En plus d'être le coeur de notre entreprise, l'acier inoxydable est synonyme de durabilité et de résilience – nos valeurs fondamentales.

Nous avons le meilleur service à la clientèle et nos employés prennent en considération vos besoins et s'assurent de vous répondre dans les meilleurs délais avec des informations justes.

La haute qualité n'est pas une option, c'est un standard. Nous fournissons seulement des produits qui sont fiables et durables. Nous portons attention aux plus petits détails afin que nos produits soient mieux conçus et soient plus faciles à utiliser.

Nous gardons de hauts niveaux d'inventaire à travers le pays afin de nous assurer d'avoir les produits que vous avez besoin, lorsque vous en avez besoin. Nos entrepôts sont remplis et prêts à procéder et expédier vos items rapidement.

Nous vous offrons un service après-vente expérimenté et inégalé. Notre équipe est disponible pour répondre à vos questions avec une représentation de première classe, supportée par notre équipe de service après-vente.

**CHARIOT À ANGLES EN ACIER INOXYDABLE**

**CARACTÉRISTIQUES**

- Construction en acier inoxydable de calibre 18, grade 201
- Livrés démontés (faciles à assembler)
- Double soudure des angles
- Roues non-marquantes
- Barrure de sécurité (modèles SS)
- Conçu pour les tôles de 18" x 26"

Modèle	Largeur extérieure	Largeur intérieure	P	H*	Tablettes	Espace	Poids max par tablette
DRACK-1218-SS	20.25"	18.25"	26"	69"	12	5"	44 lbs
DRACK-2018-SS	20.25"	18.25"	26"	69"	20	3"	26 lbs

\*Hauteur inclus les roulettes



DRACK-2018-SS



DRACK-1218-SS

**ACCESSOIRES OPTIONNELS**





**CHARIOT À ANGLES EN ALUMINIUM**

**CARACTÉRISTIQUES**

- Fait avec de l'aluminium neuf
- Livrés démontés (faciles à assembler)
- Double soudure des angles
- Barres de renforcement au milieu
- Conçu pour les tôles de 18" x 26"

Modèle	Largeur extérieure	Largeur intérieure	P	H*	Tablettes	Espace	Poids max par tablette
DRACK-1218-ALUWB	20.25"	18.25"	26"	69"	12	5"	50 lbs
DRACK-2018-ALUWBE	20.25"	18.25"	26"	69"	20	3"	50 lbs

**POUR LES BACS RUBBERMAID et tôles de 15" x 21"**

DRACK-1215-ALUWB	18.25"	16.25"	26"	69"	12	5"	50 lbs
------------------	--------	--------	-----	-----	----	----	--------

**POUR LES PANIERS À VAISSELLE**

DRACK-1221-ALUWB	22.5"	20.5"	26"	69"	12	5"	50 lbs
------------------	-------	-------	-----	-----	----	----	--------

\*La hauteur inclus les roulettes

**ACCESSOIRES OPTIONNELS  
APPLICABLES À TOUS LES  
CHARIOTS\***



**CHARIOT À ANGLES MI-HAUTEUR AVEC EN ALUMINIUM**

**CARACTÉRISTIQUES**

- Fait avec de l'aluminium neuf
- Livrés démontés (faciles à assembler)
- Double soudure des angles
- Conçu pour les tôles de 18" x 26"
- Avec dessus en aluminium plat, sauf DRACK-1018-ALUNB



Modèle	Largeur extérieure	Largeur intérieure	P	H*	Tablettes	Espace	Poids max par tablette
DRACK-0715-ALUNB	18.25"	16.25"	26"	31.5"	7	3"	50 lbs
DRACK-0718-ALUNB	20.25"	18.25"	26"	31.5"	7	3"	50 lbs
DRACK-1018-ALUNB	20.25"	18.25"	26"	41.75"	10	3"	50 lbs

\*La hauteur inclus les roulettes



## CHARIOT À ANGLES EN ALUMINIUM DOUBLE

### CARACTÉRISTIQUES

- Fait avec de l'aluminium neuf
- Livrés démontés (faciles à assembler)
- Double soudure des angles
- Coins arrondis
- Conçu pour les tôles de 16" x 22" et les bacs Rubbermaid de 15"

Modèle	Tablettes	Espace	Poids max par tablette
DRACK-1216-ALD	24	5"	50 lbs

Largeur extérieure	Largeur intérieure (par rangée)	Profondeur	Hauteur*
35.75"	16.25"	26"	69"

\*La hauteur inclus les roulettes



## CHARIOT DOUBLE MI-HAUTEUR EN ALUMINIUM

### CARACTÉRISTIQUES

- Fait avec de l'aluminium neuf
- Livrés démontés (faciles à assembler)
- Double soudure des angles
- Se place sous un comptoir standard
- Conçu pour les tôles de 16" x 22"
- Avec dessus en aluminium plat

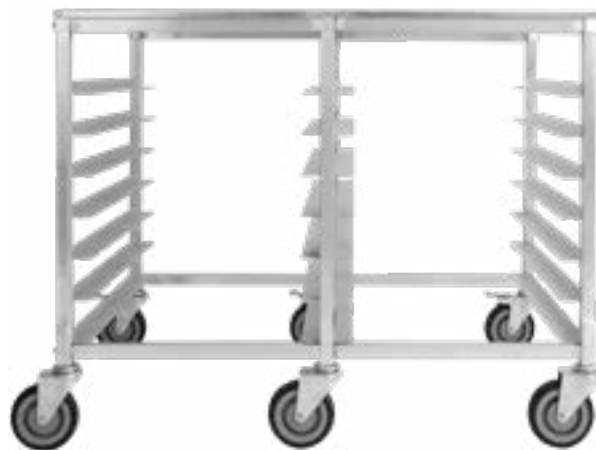

Modèle	Largeur extérieure	Largeur intérieure (par côté)	P	H*	Tablettes	Espace	Poids max par tablette
DRACK-0718-ALD	40"	18.25"	26"	33"	14	3"	50 lbs

\*La hauteur inclus les roulettes

**CHARIOT EN ACIER INOXYDABLE POUR RÉFRIGÉRATEURS & CONGÉLATEURS**



**CARACTÉRISTIQUES**

- Construction en acier inoxydable
- Calibre 18, grade 201
- Livrés démontés (faciles à assembler)
- Double soudure des angles
- Conçu pour les tôles de 18" x 26"

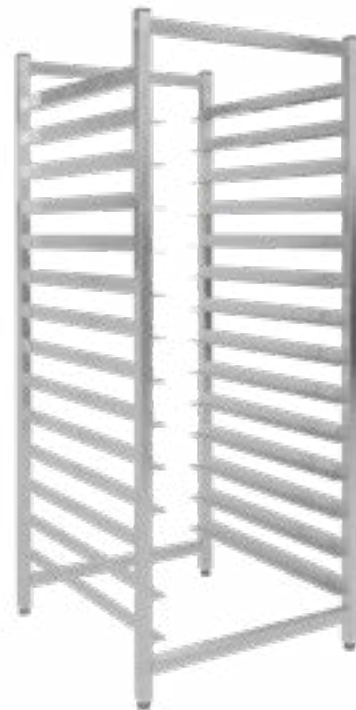

Modèle	Largeur extérieure	Largeur intérieure	P	H	Tablettes	Espace	Poids max par tablette
TRACK-1418-SS	20.25"	18.25"	22"	51.5"	14	3"	33 lbs



**GRILLE DE FOUR EN ACIER INOXYDABLE**

**CARACTÉRISTIQUES**

- Acier inoxydable 430
- Grille de 3mm d'épaisseur, supports 5mm

Modèle	L	P
TOR-1826-SS	18"	26"



**SUPPORT À ÉQUIPEMENT**

**CARACTÉRISTIQUES**

- Idéal pour les fours de 24" à 40"
- Bordure sur 3 cotés (dessus)
- Chariot à angles intégré
- Barre de soutien supplémentaire pour plus de support
- Roulettes de 5" standard

Modèle	L	P	H	Tablettes	Espace	Poids max
TOS-3235-SS	32"	29"	35"	8	2.5"	350 kg
TOS-3935-SS	39"	34"	35"	8	2.5"	350 kg
TOS-3925-SS	39"	34"	25"	4	2.5"	350 kg



# CHARIOTS ACCESSOIRES



## BOLT-KIT

Ensemble de 12 vis pour DRACK



**DRACK-CASTERS** Roulettes pour chariots DRACK (sans frein)

**DRACK-CASTERS-B** Roulettes pour chariots DRACK (avec frein)



## LONG HEX BOLT

Boulon hex pour DRACK



## DRACK-BUMPER

Pare-choc pour chariots

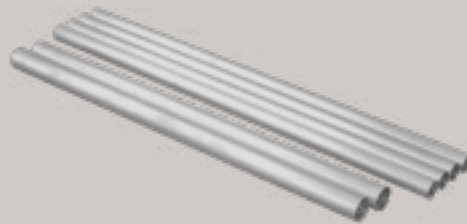

**DRACK-BAR-15** Kit de 6 barres de 15"

**DRACK-BAR-18** Kit de 6 barres de 18"

**DRACK-BAR-20** Kit de 6 barres de 20"



**DRACK-COVER** Housse pour chariot pleine grandeur DRACK



**TABLETTE STYLE WIRESHelves AU FINI CHROMÉ**



Modèle	L	P	Charge Max
TCFS-1424	24"	14"	750 lbs
TCFS-1430	30"	14"	750 lbs
TCFS-1436	36"	14"	750 lbs
TCFS-1442	42"	14"	750 lbs
TCFS-1448	48"	14"	750 lbs
TCFS-1454	54"	14"	600 lbs
TCFS-1460	60"	14"	600 lbs
TCFS-1472	72"	14"	600 lbs
TCFS-1824	24"	18"	750 lbs
TCFS-1830	30"	18"	750 lbs
TCFS-1836	36"	18"	750 lbs
TCFS-1842	42"	18"	750 lbs
TCFS-1848	48"	18"	750 lbs
TCFS-1854	54"	18"	600 lbs
TCFS-1860	60"	18"	600 lbs
TCFS-1872	72"	18"	600 lbs
TCFS-2124	24"	21"	750 lbs
TCFS-2130	30"	21"	750 lbs
TCFS-2136	36"	21"	750 lbs
TCFS-2142	42"	21"	750 lbs
TCFS-2148	48"	21"	750 lbs
TCFS-2154	54"	21"	600 lbs
TCFS-2160	60"	21"	600 lbs
TCFS-2172	72"	21"	600 lbs
TCFS-2424	24"	24"	750 lbs
TCFS-2430	30"	24"	750 lbs
TCFS-2436	36"	24"	750 lbs
TCFS-2442	42"	24"	750 lbs
TCFS-2448	48"	24"	750 lbs
TCFS-2454	54"	24"	600 lbs
TCFS-2460	60"	24"	600 lbs
TCFS-2472	72"	24"	600 lbs

**CARACTÉRISTIQUES**

- Plusieurs grandeurs disponibles
- Faciles à assembler
- Poteaux numérotés, plusieurs hauteurs disponibles
- Renforcées au milieu
- Vendues en boîtes de 4
- Colliers d'attache en plastique noir inclus

**TABLETTE À VIN EN FINI CHROMÉ**



Modèle	L	P	Bouteilles par tablette
TCWS-1436	36"	14"	9
TCWS-1448	48"	14"	12

**POTEAUX CHROMÉS À L'UNITÉ**

Modèle	H
TCFP-13	13"
TCFP-34	34"
TCFP-54	54"
TCFP-64	64"
TCFP-72	72"
TCFP-84	84"

### TABLETTES STYLE WIRESHELVES FINI EN EPOXY



Modèle	L	P	Charge Max
TGES-1424	24"	14"	750 lbs
TGES-1430	30"	14"	750 lbs
TGES-1436	36"	14"	750 lbs
TGES-1442	42"	14"	750 lbs
TGES-1448	48"	14"	750 lbs
TGES-1454	54"	14"	600 lbs
TGES-1460	60"	14"	600 lbs
TGES-1472	72"	14"	600 lbs
TGES-1824	24"	18"	750 lbs
TGES-1830	30"	18"	750 lbs
TGES-1836	36"	18"	750 lbs
TGES-1842	42"	18"	750 lbs
TGES-1848	48"	18"	750 lbs
TGES-1854	54"	18"	600 lbs
TGES-1860	60"	18"	600 lbs
TGES-1872	72"	18"	600 lbs
TGES-2124	24"	21"	750 lbs
TGES-2130	30"	21"	750 lbs
TGES-2136	36"	21"	750 lbs
TGES-2142	42"	21"	750 lbs
TGES-2148	48"	21"	750 lbs
TGES-2154	54"	21"	600 lbs
TGES-2160	60"	21"	600 lbs
TGES-2172	72"	21"	600 lbs
TGES-2424	24"	24"	750 lbs
TGES-2430	30"	24"	750 lbs
TGES-2436	36"	24"	750 lbs
TGES-2442	42"	24"	750 lbs
TGES-2448	48"	24"	750 lbs
TGES-2454	54"	24"	600 lbs
TGES-2460	60"	24"	600 lbs
TGES-2472	72"	24"	600 lbs

### CARACTÉRISTIQUES

- Plusieurs grandeurs disponibles
- Faciles à assembler
- Poteaux numérotés, plusieurs hauteurs disponibles
- Renforcées au milieu
- Vendues en boîtes de 4
- Colliers d'attache en plastique noir inclus
- GARANTIE 10 ANS\* sur le revêtement en époxy

\*\* La garantie est annulée si installées dans un endroit humide ou salin

### ACCESSOIRES OPTIONNELS

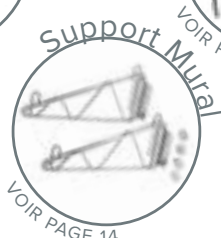

### POTEAUX EPOXY À L'UNITÉ

Modèle	H
TGEP-13	13"
TGEP-34	34"
TGEP-54	54"
TGEP-64	64"
TGEP-72	72"
TGEP-84	84"



### SUPPORT MURAL

Modèle	Description
TPWB-CA	Chromé, type A
TPWB-CB	Chromé, type B
TPWB-EA	Epoxy, type A
TPWB-EB	Epoxy, type B

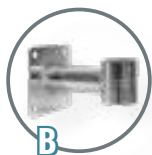

### DIVISEUR POUR TABLETTE

Modèle	Description
TCSD-18	18" Chromé
TCSD-21	21" Chromé
TCSD-24	24" Chromé
TESD-18	18" Epoxy
TESD-21	21" Epoxy
TESD-24	24" Epoxy

### REBORD POUR TABLETTE

Modèle	Description
TCWL-18	18" Chromé
TCWL-24	24" Chromé
TCWL-36	36" Chromé
TCWL-48	48" Chromé
TEWL-18	18" Epoxy
TEWL-24	24" Epoxy
TEWL-36	36" Epoxy
TEWL-48	48" Epoxy

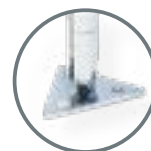

### PIED VISSABLE

Modèle	Description
TFP-C	Chrome finish
TFP-E	Epoxy finish

### PINCE À POTEAU

Modèle	Description
P-CLAMP-C	Chromé
P-CLAMP-E	Epoxy



### PIED AJUSTABLE

Modèle	Description
TBF-C	Chromé
TBF-E	Epoxy

\*Les poteaux viennent avec des pattes standard



### CAPUCHON

Modèle	Description
TPOST-CAP	Capuchon pour poteau



### COLLIER D'ATTACHE

Modèle	Description
P-CLIP	kit de 4 colliers d'attache



## RAIL DE SUPPORT

Modèle	Description
TCSR-18	18" Chromé
TCSR-24	24" Chromé
TESR-18	18" Epoxy
TESR-24	24" Epoxy



## BARRE DE SOUTIEN EN U

Modèle	Description
TCWB-1836	pour TCFS-1836
TCWB-1848	pour TCFS-1848
TCWB-1860	pour TCFS-1860
TCWB-2436	pour TCFS-2436
TCWB-2448	pour TCFS-2448
TCWB-2460	pour TCFS-2460
TEWB-1836	pour TGES-1836
TEWB-1848	pour TGES-1848
TEWB-1860	pour TGES-1860
TEWB-2436	pour TGES-2436
TEWB-2448	pour TGES-2448
TEWB-2460	pour TGES-2460

## PORTE-PRIX

Modèle	Description
TPTC-4	porte prix de 4"

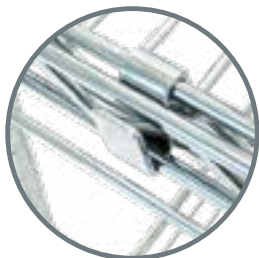

## CROCHET EN S

Modèle	Description
S-HOOK-C	Chromé
S-HOOK-E	Epoxy

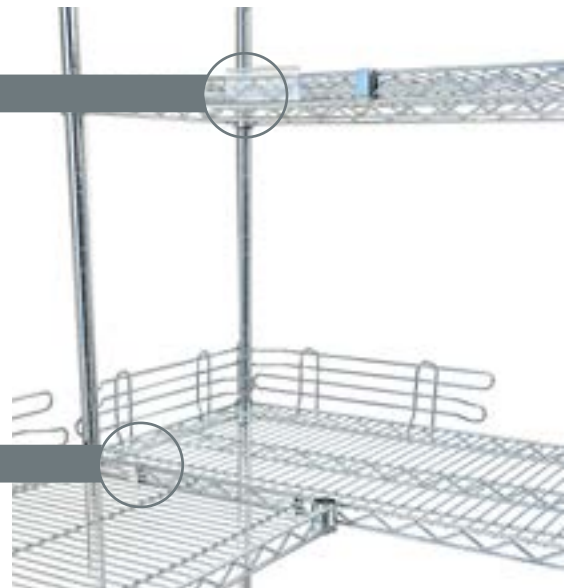

## ÉCRANS EN PLASTIQUE POUR TABLETTE

Modèle	Description	Modèle	Description
TWPS-1836	pour 18" x 36"	TWPS-2436	pour 24" x 36"
TWPS-1848	pour 18" x 48"	TWPS-2448	pour 24" x 48"
TWPS-1860	pour 18" x 60"	TWPS-2460	pour 24" x 60"
TWPS-1872	pour 18" x 72"	TWPS-2472	pour 24" x 72"





### POIGNÉE PLATE - CHROMÉ

Modèle	Largeur
TCFH-18	18"
TCFH-21	21"
TCFH-24	24"



### POIGNÉE PLATE - EPOXY

Modèle	Largeur
TEFH-18	18"
TEFH-21	21"
TEFH-24	24"



### POIGNÉE HAUTE - CHROMÉ

Modèle	Largeur
TCUH-18	18"
TCUH-21	21"
TCUH-24	24"



### POIGNÉE HAUTE - EPOXY

Modèle	Largeur
TEUH-18	18"
TEUH-21	21"
TEUH-24	24"



### ROULETTES

Modèle	Description
SHELF-CASTERS	sans frein
SHELF-CASTERS-B	avec frein



### PARE-CHOCS

Model	Description
TWS-BUMPER	pour chromé ou epoxy



ROULETTE NON INCLUSE



## SUPPORTS MURAUX

### SIMPLE - CHROMÉ

Modèle	Largeur
SWB-14-C	14"
SWB-18-C	18"
SWB-21-C	21"
SWB-24-C	24"

### DOUBLE - CHROMÉ

Modèle	Largeur
DWB-14-C	14"
DWB-18-C	18"
DWB-21-C	21"
DWB-24-C	24"

### SIMPLE - EPOXY

Modèle	Largeur
SWB-14-E	14"
SWB-18-E	18"
SWB-21-E	21"
SWB-24-E	24"

### DOUBLE - EPOXY

Modèle	Largeur
DWB-14-E	14"
DWB-18-E	18"
DWB-21-E	21"
DWB-24-E	24"

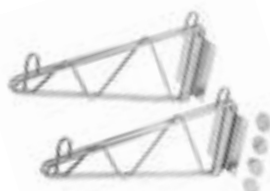



### TABLETTE MURALE EN ACIER INOXYDABLE



### CARACTÉRISTIQUES

- Fait en inox de calibre 18, grade 430
- Isolation anti-vibration

Modèle	L	P	Charge Maximum
TWSS-1224-SS	24"	12"	55 lbs
TWSS-1230-SS	30"	12"	55 lbs
TWSS-1236-SS	36"	12"	66 lbs
TWSS-1248-SS	48"	12"	99 lbs
TWSS-1260-SS	60"	12"	110 lbs
TWSS-1272-SS	72"	12"	99 lbs
TWSS-1284-SS	84"	12"	99 lbs
TWSS-1296-SS	96"	12"	110 lbs
TWSS-1424-SS	24"	14"	55 lbs
TWSS-1430-SS	30"	14"	55 lbs
TWSS-1436-SS	36"	14"	66 lbs
TWSS-1448-SS	48"	14"	99 lbs
TWSS-1460-SS	60"	14"	110 lbs
TWSS-1472-SS	72"	14"	99 lbs
TWSS-1484-SS	84"	14"	99 lbs
TWSS-1496-SS	96"	14"	110 lbs
TWSS-1636-SS	36"	16"	66 lbs
TWSS-1648-SS	48"	16"	99 lbs
TWSS-1660-SS	60"	16"	110 lbs
TWSS-1672-SS	72"	16"	99 lbs
TWSS-1684-SS	84"	16"	99 lbs
TWSS-1696-SS	96"	16"	110 lbs

### SUPPORTS DE TABLETTE MURALE EN INOX



### SUPPORT CENTRAL

Modèle	Description
TMBS-1272-SS	Pour étagère de 12" de profond
TMBS-1472-SS	Pour étagère de 14" de profond
TMBS-1672-SS	Pour étagère de 16" de profond

### SUPPORT LATÉRAL

Modèle	Description
TSBS-12-SS	Pour étagère de 12" de profond
TSBS-14-SS	Pour étagère de 14" de profond
TSBS-16-SS	Pour étagère de 16" de profond

### ÉTAGÈRE À MICRO-ONDE EN ACIER INOXYDABLE

### CARACTÉRISTIQUES

- Fait en inox de calibre 18, grade 430
- Angles réversibles
- Peuvent supporter jusqu'à 60 lbs
- **Viennent avec un trou pour les fils**

Modèle	L	P
TMWS-2418-SS	24"	18"
TMWS-2424-SS	24"	24"

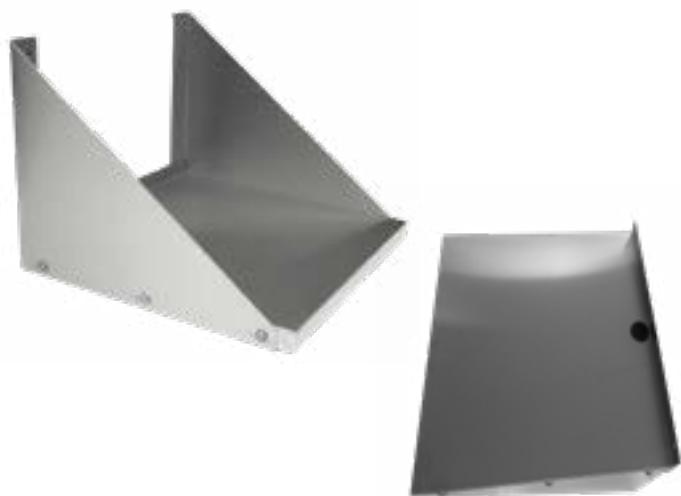

### CABINET DÉMONTABLE EN ACIER INOXYDABLE



TKCA-XXXX-SS



TKCA-XXXX-BK

Modèle	L	P	H*	Charge dessus max
TKCA-3048-SS	48"	30"	34"	88 lbs
TKCA-3060-SS	60"	30"	34"	60 lbs
TKCA-3072-SS	72"	30"	34"	55 lbs
TKCA-3048-BK	48"	30"	34"	88 lbs
TKCA-3060-BK	60"	30"	34"	66 lbs
TKCA-3072-BK	72"	30"	34"	55 lbs

\*Hauteur inclus les pattes de 5" mais pas le dossier de 5" (si applicable)

### CARACTÉRISTIQUES

- Fait en inox de calibre 18 et grade 430
- Tablette ajustable en acier inoxydable incluse
- Livré démonté
- Dossier de 5" sur les modèles -BK

**ACCESSOIRE OPTIONNEL** Ensemble de roulettes

Modèle	L	P	H*	Charge dessus max
TCAD-2436-SS	36"	24"	34"	88 lbs
TCAD-2448-SS	48"	24"	34"	88 lbs
TCAD-3048-SS	48"	30"	34"	88 lbs
TCAD-3060-SS	60"	30"	34"	88 lbs

\*Hauteur inclus les pattes de 5"

### CABINET EN ACIER INOXYDABLE AVEC TIROIRS



### CARACTÉRISTIQUES

- Fait en inox de calibre 18 et grade 430
- Tablette ajustable en acier inoxydable incluse
- Livré assemblé

**ACCESSOIRE OPTIONNEL** Ensemble de roulettes

### CABINET DE RANGEMENT OUVERT



Modèle	L	P	H	Charge Maximale
TKOC-1536-SS	36"	15"	34"	176 lbs
TKOC-1548-SS	48"	15"	34"	176 lbs
TKOC-1560-SS	60"	15"	34"	143 lbs
TKOC-1572-SS	72"	15"	34"	110 lbs
TKOC-1836-SS	36"	18"	34"	176 lbs
TKOC-1848-SS	48"	18"	34"	176 lbs
TKOC-1860-SS	60"	18"	34"	143 lbs
TKOC-1872-SS	72"	18"	34"	110 lbs

### CARACTÉRISTIQUES

- Faits d'acier de calibre 18 et grade 430
- Tablette ajustable en acier inoxydable incluse
- Livré démonté

**ACCESSOIRE OPTIONNEL** Ensemble de roulettes

## CABINET MURAL OUVERT EN ACIER INOXYDABLE

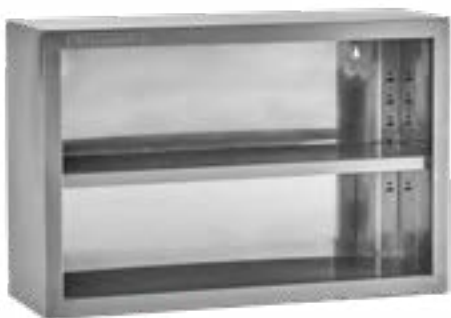

Modèle	L	P	H	Charge Maximum
TWCO-1236-SS	36"	12"	24"	88 lbs
TWCO-1248-SS	48"	12"	24"	88 lbs
TWCO-1436-SS	36"	14"	24"	88 lbs
TWCO-1448-SS	48"	14"	24"	88 lbs

### CARACTÉRISTIQUES

- Fait en inox de calibre 22 et grade 430
- Tablette ajustable en acier inoxydable incluse
- Livré démonté

Modèle	L	P	H	Charge Maximum
TWCA-1224-SS	24"	12"	24"	77 lbs
TWCA-1236-SS	36"	12"	24"	88 lbs
TWCA-1248-SS	48"	12"	24"	88 lbs
TWCA-1260-SS	60"	12"	24"	77 lbs
TWCA-1424-SS	24"	14"	24"	77 lbs
TWCA-1436-SS	36"	14"	24"	88 lbs
TWCA-1448-SS	48"	14"	24"	88 lbs
TWCA-1460-SS	60"	14"	24"	77 lbs

## CABINET MURAL EN ACIER INOXYDABLE

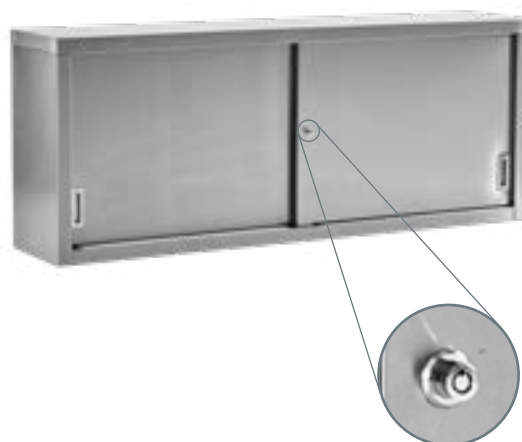

### CARACTÉRISTIQUES

- Fait en inox de calibre 22 et grade 430
- Tablette ajustable en acier inoxydable incluse
- Livré démonté
- **Serrure standard**





# TABLES DE TRAVAIL

## TABLE DE TRAVAIL EN ACIER INOXYDABLE AVEC PATTES ET TABLETTE EN INOX



### CARACTÉRISTIQUES

- Faits d'acier de calibre 18 et grade 430
- Pattes, pieds et tablettes ajustable en inox
- Facile à assembler
- Coins soudés et plus durables

### ACCESSOIRES OPTIONNELS

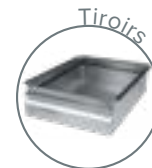
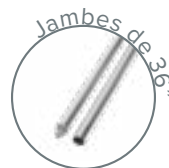
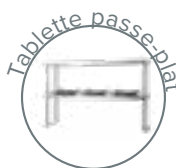

Modèle	W	D	H	Charge max (dessus)	Charge max (dessous)
DSST-2424-SS	24"	24"	34"	330 lbs	110 lbs
DSST-2430-SS	30"	24"	34"	396 lbs	132 lbs
DSST-2436-SS	36"	24"	34"	396 lbs	132 lbs
DSST-2448-SS	48"	24"	34"	396 lbs	110 lbs
DSST-2460-SS	60"	24"	34"	375 lbs	110 lbs
DSST-2472-SS	72"	24"	34"	330 lbs	110 lbs
DSST-2484-SS	84"	24"	34"	396 lbs	132 lbs
DSST-2496-SS	96"	24"	34"	396 lbs	132 lbs
DSST-3012-SS	12"	30"	34"	265 lbs	88 lbs
DSST-3015-SS	15"	30"	34"	265 lbs	88 lbs
DSST-3018-SS	18"	30"	34"	265 lbs	88 lbs
DSST-3024-SS	24"	30"	34"	330 lbs	110 lbs
DSST-3030-SS	30"	30"	34"	396 lbs	132 lbs
DSST-3036-SS	36"	30"	34"	396 lbs	132 lbs
DSST-3048-SS	48"	30"	34"	396 lbs	132 lbs
DSST-3060-SS	60"	30"	34"	375 lbs	110 lbs
DSST-3072-SS	72"	30"	34"	330 lbs	110 lbs
DSST-3084-SS	84"	30"	34"	396 lbs	132 lbs
DSST-3096-SS	96"	30"	34"	396 lbs	132 lbs

Modèle	L	P	H*	Charge max (dessus)	Charge max (dessous)
DSST-2424-BKSS	24"	24"	34"	330 lbs	110 lbs
DSST-2430-BKSS	30"	24"	34"	396 lbs	132 lbs
DSST-2436-BKSS	36"	24"	34"	396 lbs	132 lbs
DSST-2448-BKSS	48"	24"	34"	396 lbs	132 lbs
DSST-2460-BKSS	60"	24"	34"	375 lbs	110 lbs
DSST-2472-BKSS	72"	24"	34"	330 lbs	110 lbs
DSST-2484-BKSS	84"	24"	34"	396 lbs	132 lbs
DSST-2496-BKSS	96"	24"	34"	396 lbs	132 lbs
DSST-3024-BKSS	24"	30"	34"	330 lbs	110 lbs
DSST-3030-BKSS	30"	30"	34"	396 lbs	132 lbs
DSST-3036-BKSS	36"	30"	34"	396 lbs	132 lbs
DSST-3048-BKSS	48"	30"	34"	396 lbs	132 lbs
DSST-3060-BKSS	60"	30"	34"	375 lbs	110 lbs
DSST-3072-BKSS	72"	30"	34"	330 lbs	110 lbs
DSST-3084-BKSS	84"	30"	34"	396 lbs	132 lbs
DSST-3096-BKSS	96"	30"	34"	396 lbs	132 lbs

\*La hauteur exclus le dossier de 5"

## TABLE DE TRAVAIL EN INOX AVEC DOSSERET AVEC PATTES ET TABLETTE EN INOX



### CARACTÉRISTIQUES

- Fait en inox de calibre 18 et grade 430
- Pattes, pieds et tablettes ajustable en inox
- Avec dossier de 5"
- Facile à assembler
- Coins soudés et plus durables

## TABLE DE TRAVAIL EN ACIER INOXYDABLE

### AVEC PATTES ET TABLETTE EN ACIER GALVANISÉ



### CARACTÉRISTIQUES

- Surface de travail en inox de calibre 18 et grade 430
- Pattes & tablette ajustables en acier galvanisé
- Faciles à assembler
- Coins non-soudés et renforcés
- Support additionnel en dessous

Modèle	L	P	H	Charge max (dessus)	Charge max (dessous)
DSST-2424-GS	24"	24"	34"	330 lbs	110 lbs
DSST-2430-GS	30"	24"	34"	400 lbs	132 lbs
DSST-2436-GS	36"	24"	34"	400 lbs	132 lbs
DSST-2448-GS	48"	24"	34"	400 lbs	132 lbs
DSST-2460-GS	60"	24"	34"	375 lbs	110 lbs
DSST-2472-GS	72"	24"	34"	375 lbs	110 lbs
DSST-2484-GS	84"	24"	34"	400 lbs	132 lbs
DSST-2496-GS	96"	24"	34"	400 lbs	132 lbs
DSST-3012-GS	12"	30"	34"	265 lbs	100 lbs
DSST-3015-GS	15"	30"	34"	265 lbs	100 lbs
DSST-3018-GS	18"	30"	34"	265 lbs	100 lbs
DSST-3024-GS	24"	30"	34"	300 lbs	132 lbs
DSST-3030-GS	30"	30"	34"	375 lbs	132 lbs
DSST-3036-GS	36"	30"	34"	400 lbs	132 lbs
DSST-3048-GS	48"	30"	34"	400 lbs	132 lbs
DSST-3060-GS	60"	30"	34"	400 lbs	132 lbs
DSST-3072-GS	72"	30"	34"	375 lbs	110 lbs
DSST-3084-GS	84"	30"	34"	400 lbs	132 lbs
DSST-3096-GS	96"	30"	34"	400 lbs	132 lbs

Modèle	L	P	H*	Charge max (dessus)	Charge max (dessous)
DSST-2424-BK	24"	24"	34"	330 lbs	110 lbs
DSST-2430-BK	30"	24"	34"	400 lbs	132 lbs
DSST-2436-BK	36"	24"	34"	400 lbs	132 lbs
DSST-2448-BK	48"	24"	34"	400 lbs	132 lbs
DSST-2460-BK	60"	24"	34"	375 lbs	110 lbs
DSST-2472-BK	72"	24"	34"	375 lbs	110 lbs
DSST-2484-BK	84"	24"	34"	400 lbs	132 lbs
DSST-2496-BK	96"	24"	34"	400 lbs	132 lbs
DSST-3024-BK	24"	30"	34"	300 lbs	132 lbs
DSST-3030-BK	30"	30"	34"	375 lbs	132 lbs
DSST-3036-BK	36"	30"	34"	400 lbs	132 lbs
DSST-3048-BK	48"	30"	34"	400 lbs	132 lbs
DSST-3060-BK	60"	30"	34"	400 lbs	132 lbs
DSST-3072-BK	72"	30"	34"	375 lbs	110 lbs
DSST-3084-BK	84"	30"	34"	400 lbs	132 lbs
DSST-3096-BK	96"	30"	34"	400 lbs	132 lbs

\*La hauteur exclus le dossier de 5"

## TABLE DE TRAVAIL EN ACIER INOX AVEC DOSSERET

### AVEC PATTES ET TABLETTE EN ACIER GALVANISÉ



### CARACTÉRISTIQUES

- Surface de travail en inox de calibre 18 et grade 430
- Pattes & tablette ajustables en acier galvanisé
- Faciles à assembler
- Coins non-soudés et renforcés
- Support additionnel en dessous

### ACCESSOIRES OPTIONNELS

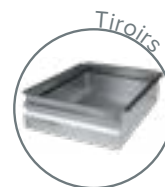
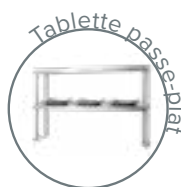
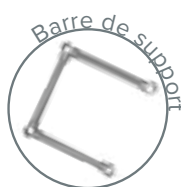

# TABLES DE TRAVAIL

Modèle	L	P	H	Charge max (dessus)	Charge max (dessous)
TCWT-2424-BKSS	32"	32"	34"	330 lbs	110 lbs
TCWT-3030-BKSS	38"	38"	34"	330 lbs	110 lbs

\*La hauteur exclus le dossier de 5"

## TABLE EN COIN EN ACIER INOXYDABLE



### CARACTÉRISTIQUES

- Fait en inox de calibre 18 et grade 430
- Pattes, pieds et tablettes ajustable en inox
- Avec dossier de 5"
- Facile à assembler
- Conçu pour aller avec **DSST-2424/3030-BKSS**

## TABLE POLYTOP EN ACIER INOXYDABLE

\*\*ARTICLE EN COMMANDE SPÉCIALE - CONTACTER UN REPRÉSENTANT



Modèle	L	P	H	Charge max (dessus)	Charge max (dessous)
DSST-3036-PT	36"	30"	34"	400 lbs	132 lbs
DSST-3048-PT	48"	30"	34"	400 lbs	132 lbs
DSST-3060-PT	60"	30"	34"	400 lbs	132 lbs
DSST-3072-PT	72"	30"	34"	375 lbs	110 lbs

### CARACTÉRISTIQUES

- Fait en inox de calibre 18 et grade 430
- Avec tablette pour plus de stabilité
- Facile à assembler
- Planche à découper de 0.75" et 1" disponibles

## PLANCHES À DÉCOUPER POLYTOP



Modèle	L	P	Épaisseur
TCB-3036-19	36"	30"	0.75"
TCB-3048-19	48"	30"	0.75"
TCB-3060-19	60"	30"	0.75"
TCB-3072-19	72"	30"	0.75"

Model	L	P	Épaisseur
TCB-3036-25	36"	30"	1"
TCB-3048-25	48"	30"	1"
TCB-3060-25	60"	30"	1"
TCB-3072-25	72"	30"	1"

### LE SAVIEZ VOUS?

Les planches à découper doivent être lavées et désinfectées après chaque utilisation. Un simple nettoyage avec de l'eau chaude et du savon ne tuera pas les bactéries. Pour désinfecter, vous pouvez utiliser un désinfectant de grade commercial ou mettre vos planches dans le lave-vaisselle. Une fois les planches à découper nettoyées, veuillez les ranger à la verticale.

**TABLETTE PASSE-PLAT**

**AVEC TABLETTE DU MILIEU AJUSTABLE**



**CARACTÉRISTIQUES**

- Fait en inox de calibre 18 et grade 430
- Facile à assembler
- Tablette centrale ajustable
- Tablette additionnelle en option

Modèle	L	P	H	Charge max dessus/dessous
TDOS-1236-SS	36"	12"	28.5"	22 / 22 lbs
TDOS-1248-SS	48"	12"	28.5"	22 / 22 lbs
TDOS-1260-SS	60"	12"	28.5"	17 / 17 lbs
TDOS-1272-SS	72"	12"	28.5"	13 / 13 lbs
TDOS-1284-SS	84"	12"	28.5"	33 / 33 lbs
TDOS-1296-SS	96"	12"	28.5"	33 / 33 lbs
TDOS-1429-SS*	29"	14"	28.5"	22 / 22 lbs
TDOS-1436-SS	36"	14"	28.5"	22 / 22 lbs
TDOS-1448-SS	48"	14"	28.5"	22 / 22 lbs
TDOS-1460-SS	60"	14"	28.5"	17 / 17 lbs
TDOS-1472-SS	72"	14"	28.5"	13 / 13 lbs
TDOS-1484-SS	84"	14"	28.5"	33 / 33 lbs
TDOS-1496-SS	96"	14"	28.5"	33 / 33 lbs
TDOS-1636-SS	36"	16"	28.5"	22 / 22 lbs
TDOS-1648-SS	48"	16"	28.5"	22 / 22 lbs
TDOS-1660-SS	60"	16"	28.5"	17 / 17 lbs
TDOS-1672-SS	72"	16"	28.5"	13 / 13 lbs

\*Nouveauté! Pour table à salade NPT-029-SA de NewAir

**LE SAVIEZ VOUS?**



Notre TDOS standard est compatible avec un certain nombre de produits New Air, tels que les réfrigérateurs sous-comptoir NUR, et les tables de préparation de salades/sandwichs NPT



NUR



NPT



Modèle	L	P	H	Charge max dessus/dessous
TDOS-1444-SS	44"	14"	28.5"	22 / 22 lbs
TDOS-1470-SS	70"	14"	28.5"	17 / 17 lbs
TDOS-1490-SS	90"	14"	28.5"	13 / 13 lbs

**TABLETTE POUR TABLE À PIZZA**

**NOUVEAUTÉ!**

Maintenant disponibles, les nouvelles variantes de tablettes TDOS compatibles avec les tables de préparation des pizzas NPT-PI de New Air !





## BARRES DE SUPPORT EN ACIER INOXYDABLE



Modèle	Description
DSST-2436-BSS	Barre de renforcement en U pour DSST-2436-SS
DSST-2448-BSS	Barre de renforcement en U pour DSST-2448-SS
DSST-2460-BSS	Barre de renforcement en U pour DSST-2460-SS
DSST-2472-BSS	Barre de renforcement en U pour DSST-2472-SS
DSST-2484-BSS	Barre de renforcement en U pour DSST-2484-SS
DSST-2496-BSS	Barre de renforcement en U pour DSST-2496-SS
DSST-3036-BSS	Barre de renforcement en U pour DSST-3036-SS
DSST-3048-BSS	Barre de renforcement en U pour DSST-3048-SS
DSST-3060-BSS	Barre de renforcement en U pour DSST-3060-SS
DSST-3072-BSS	Barre de renforcement en U pour DSST-3072-SS
DSST-3084-BSS	Barre de renforcement en U pour DSST-3084-SS
DSST-3096-BSS	Barre de renforcement en U pour DSST-3096-SS

**TIP**

Pour avoir la bonne barre de renforcement pour votre table, ajoutez un "B" au SKU de la table **DSST-XXXX-BSS**

Modèle Description

## BARRES DE SUPPORT EN ACIER

DSST-2436-BGS	Barre de renforcement en U pour DSST-2436-GS
DSST-2448-BGS	Barre de renforcement en U pour DSST-2448-GS
DSST-2460-BGS	Barre de renforcement en U pour DSST-2460-GS
DSST-2472-BGS	Barre de renforcement en U pour DSST-2472-GS
DSST-2484-BGS	Barre de renforcement en U pour DSST-2484-GS
DSST-2496-BGS	Barre de renforcement en U pour DSST-2496-GS
DSST-3036-BGS	Barre de renforcement en U pour DSST-3036-GS
DSST-3048-BGS	Barre de renforcement en U pour DSST-3048-GS
DSST-3060-BGS	Barre de renforcement en U pour DSST-3060-GS
DSST-3072-BGS	Barre de renforcement en U pour DSST-3072-GS
DSST-3084-BGS	Barre de renforcement en U pour DSST-3084-GS
DSST-3096-BGS	Barre de renforcement en U pour DSST-3096-GS



**TIP**

Pour avoir la bonne barre de renforcement pour votre table, ajoutez un "B" au SKU de la table **DSST-DDWW-BGS**

## ROULETTES POUR TABLES ET SUPPORTS À ÉQUIPEMENT

Modèle	Description
DSST-CASTERS	Roulette à l'unité sans frein
DSST-CASTERS-B	Roulette à l'unité avec frein



## PATTES POUR TABLES EN INOX

Modèle	Description
DSST-LEGS-SS	4 pattes de 32" pour une table de 34"
DSST-LEGS36-SS	4 pattes de 34" pour une table de 36"
T-BULLETFEET-SS	Pied ajustable à l'unité*

\*inclus avec les pattes standard



## PATTES POUR TABLES EN GALVANISÉ

Modèle	Description
DSST-LEGS-GS	4 pattes de 32" pour une table de 34"
DSST-LEGS36-GS	4 pattes de 34" pour une table de 36"
T-BULLETFEET-GS	Pied ajustable à l'unité*

\*inclus avec les pattes standard



## TABLETTE EN ACIER INOXYDABLE



**TIP**

Conçu pour les tables  
SS & BKSS

### CARACTÉRISTIQUES

- Faites en inox de calibre 18 et grade 430
- Différentes tailles pour convenir à vos besoins
- Coins soudés et plus durables

Modèle L\* P\* Charge Max

DUS-2424-SS	24"	24"	110 lbs
DUS-2430-SS	30"	24"	132 lbs
DUS-2436-SS	36"	24"	132 lbs
DUS-2448-SS	48"	24"	132 lbs
DUS-2460-SS	60"	24"	110 lbs
DUS-2472-SS	72"	24"	110 lbs
DUS-2484-SS	84"	24"	132 lbs
DUS-2496-SS	96"	24"	132 lbs
DUS-3012-SS	12"	30"	88 lbs
DUS-3015-SS	15"	30"	88 lbs
DUS-3018-SS	18"	30"	88 lbs
DUS-3024-SS	24"	30"	110 lbs
DUS-3030-SS	30"	30"	132 lbs
DUS-3036-SS	36"	30"	132 lbs
DUS-3048-SS	48"	30"	132 lbs
DUS-3060-SS	60"	30"	110 lbs
DUS-3072-SS	72"	30"	110 lbs
DUS-3084-SS	84"	30"	132 lbs
DUS-3096-SS	96"	30"	132 lbs

\*Convient au tables de tailles

Modèle L\* P\* Charge Max

DUS-2424-GS	24"	24"	110 lbs
DUS-2430-GS	30"	24"	132 lbs
DUS-2436-GS	36"	24"	132 lbs
DUS-2448-GS	48"	24"	132 lbs
DUS-2460-GS	60"	24"	110 lbs
DUS-2472-GS	72"	24"	110 lbs
DUS-2484-GS	84"	24"	132 lbs
DUS-2496-GS	96"	24"	132 lbs
DUS-3012-GS	12"	30"	88 lbs
DUS-3015-GS	15"	30"	88 lbs
DUS-3018-GS	18"	30"	88 lbs
DUS-3024-GS	24"	30"	110 lbs
DUS-3030-GS	30"	30"	132 lbs
DUS-3036-GS	36"	30"	132 lbs
DUS-3048-GS	48"	30"	132 lbs
DUS-3060-GS	60"	30"	110 lbs
DUS-3072-GS	72"	30"	110 lbs
DUS-3084-GS	84"	30"	132 lbs
DUS-3096-GS	96"	30"	132 lbs

\*Convient au tables de tailles

## TABLETTE EN ACIER GALVANISÉ



**TIP**

Conçu pour les tables GS & BK  
\*\* Ne conviens pas au tables polytop

### CARACTÉRISTIQUES

- Faites d'acier galvanisé
- Différentes tailles pour convenir à vos besoins
- Coins non-soudés et renforcés

**TIROIRS**



**SIMPLES**

Modèle	L*	P**	H	Charge Max
TDRS-2418-SS	18"	24"	6.5"	22 lbs
TDRS-2424-SS	24"	24"	6.5"	22 lbs
TDRS-3018-SS	18"	30"	6.5"	22 lbs
TDRS-3024-SS	24"	30"	6.5"	22 lbs

\*Largeur du tiroir sans supports  
 \*\*Convient à une table de profondeur de

**DOUBLE**

Modèle	L*	P**	H	Charge Max
TDRD-2418-SS	18"	24"	11.5"	44 lbs
TDRD-3018-SS	18"	30"	11.5"	44 lbs

\*Largeur du tiroir sans supports  
 \*\*Convient à une table de profondeur de



**CARACTÉRISTIQUES**

- Fait en inox de calibre 22 et grade 430
- Supports extra-robustes
- Facile à installer

**LE SAVIEZ VOUS?**

Nos tiroirs universels sont conçus pour s'adapter à nos tables en inox DSST, qu'elles soient de 24 ou 30 pouces de profondeur.

Cependant, ils ne sont pas compatibles aux supports d'équipement.



# SUPPORT À ÉQUIPEMENT

## SUPPORT À ÉQUIPEMENT EN ACIER INOXYDABLE

### DESSUS, PATTES, ET TABLETTE EN INOX



Modèle	L	P	H	Charge Max
DSTAND-2424-SS	24"	24"	22"	485 lbs
DSTAND-3018-SS	18"	30"	22"	440 lbs
DSTAND-3024-SS	24"	30"	22"	485 lbs
DSTAND-3030-SS	30"	30"	22"	550 lbs
DSTAND-3036-SS	36"	30"	22"	550 lbs
DSTAND-3048-SS	48"	30"	22"	550 lbs

### CARACTÉRISTIQUES

- Fait entièrement en inox de calibre 18 et grade 430
- Coins soudés plus durables
- Pieds ajustables en acier inoxydable
- Côtés de 3" incluant le rebord

### ACCESSOIRES OPTIONNELS

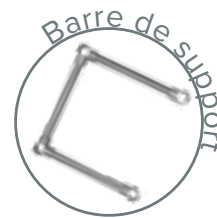

## SUPPORT À ÉQUIPEMENT EN INOX AVEC

### PATTES ET TABLETTE EN ACIER GALVANISÉ



Modèle	L	P	H	Charge Max
DSTAND-2412-GS	12"	24"	22"	275 lbs
DSTAND-2415-GS	15"	24"	22"	290 lbs
DSTAND-2418-GS	18"	24"	22"	310 lbs
DSTAND-2424-GS	24"	24"	22"	330 lbs
DSTAND-2430-GS	30"	24"	22"	350 lbs
DSTAND-2436-GS	36"	24"	22"	375 lbs
DSTAND-2448-GS	48"	24"	22"	400 lbs
DSTAND-2460-GS	60"	24"	22"	425 lbs
DSTAND-2472-GS	72"	24"	22"	450 lbs
DSTAND-3012-GS	12"	30"	22"	300 lbs
DSTAND-3015-GS	15"	30"	22"	325 lbs
DSTAND-3018-GS	18"	30"	22"	350 lbs
DSTAND-3024-GS	24"	30"	22"	375 lbs
DSTAND-3030-GS	30"	30"	22"	400 lbs
DSTAND-3036-GS	36"	30"	22"	425 lbs
DSTAND-3048-GS	48"	30"	22"	450 lbs
DSTAND-3060-GS	60"	30"	22"	475 lbs
DSTAND-3072-GS	72"	30"	22"	500 lbs

### CARACTÉRISTIQUES

- Dessu fait en inox de calibre 18 et grade 430
- Pattes et tablette en acier galvanisé
- Coins non-soudés et renforcés
- Pieds ajustables en plastiques
- Côtés de 3" incluant le rebord

### ACCESSOIRES OPTIONNELS







## POURQUOI LES ÉVIERS DE THORINOX?

Thorinox offre plusieurs options de stations de lavage des mains pour de nombreuses applications, soit pour les services alimentaires et les épicerie, ainsi qu'aux cafétérias, aux salles d'attente, aux écoles et bien plus encore. Nos éviers à main sont connus pour leur fiabilité et leur commodité, ainsi que pour leur conception pratique.

Non seulement ces éviers vous aident à garder vos mains propres tout au long de la journée, mais ils sont également faciles à nettoyer et à désinfecter, protégeant ainsi votre espace de travail. Avec une multitude de types et de modèles parmi lesquels choisir, nous sommes convaincus de trouver la station de lavage des mains parfaite pour vos besoins.

Que vous recherchiez une option mains libres ou un robinet à col de cygne standard, Thorinox a ce qu'il vous faut!

## TABLETTE À VAISSELLE EN ACIER INOXYDABLE

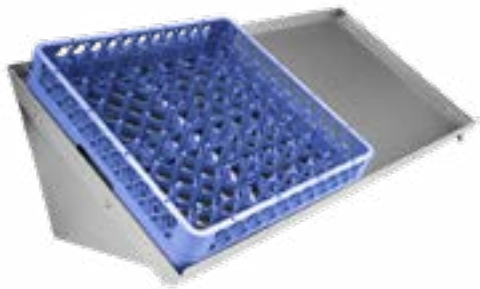

Modèle	L	P	H	Drain	Paniers
TWDR-2221-R	21"	22"	28.5"	à droite	1
TWDR-2221-L	21"	22"	28.5"	à gauche	1
TWDR-2242-R	42"	22"	28.5"	à droite	2
TWDR-2242-L	42"	22"	28.5"	à gauche	2
TWDR-2263-R	63"	22"	28.5"	à droite	3
TWDR-2263-L	63"	22"	28.5"	à gauche	3

### CARACTÉRISTIQUES

- Faits d'acier de calibre 16 et grade 430
- Drain à droite ou à gauche
- Panier à vaisselle NON inclus



### TABLE DE TRAVAIL AVEC ÉVIER



### CARACTÉRISTIQUES

- Fait d'acier inoxydable de calibre 18 et grade 430
- Pattes et pieds ajustable en inox
- Joints soudés polis
- Coins arrondis et rives laminées
- Dosseret 5"
- Trous pour robinet de 4" au centre
- Drain central de 3.5"
- Bassin avec plis moulé pour un meilleur drainage

Taille du bol	L	P	H
pour TWTS-24XX	14"	10"	12"
pour TWTS-30XX	20"	16"	12"

### ÉVIER À GAUCHE

Modèle	L	P	H*
TWTS-2448-LS	48"	24"	35.5"
TWTS-2460-LS	60"	24"	35.5"
TWTS-2472-LS	72"	24"	35.5"
TWTS-3048-LS	48"	30"	35.5"
TWTS-3060-LS	60"	30"	35.5"
TWTS-3072-LS	72"	30"	35.5"

\*La hauteur exclus le dosseret de 5"

### ÉVIER À DROITE

Modèle	W	D	H*
TWTS-2448-RS	48"	24"	35.5"
TWTS-2460-RS	60"	24"	35.5"
TWTS-2472-RS	72"	24"	35.5"
TWTS-3048-RS	48"	30"	35.5"
TWTS-3060-RS	60"	30"	35.5"
TWTS-3072-RS	72"	30"	35.5"

\*La hauteur exclus le dosseret de 5"

### À COMMANDEZ AVEC

#### TABLETTE EN INOX

Choix durable

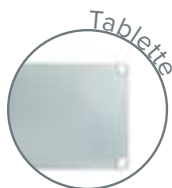

#### BARRES DE SUPPORT GALVANISÉ

Choix économique

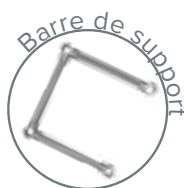

#### ACCESSOIRES OPTIONNELS

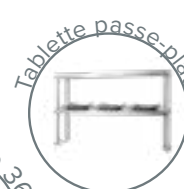

### ÉVIERS SIMPLES 18" & 20"



Modèle	Dimensions du bol			Dimensions totales		
	L	P	H	L	P	H**
TSS-1818-0*	18"	18"	11"	23"	23.5"	36.5"
TSS-2020-0*	20"	20"	12"	25.5"	25"	36.5"
TSS-1821-0	18"	21"	11"	26.5"	35.5"	36.5"

\*Vendu sans barres de renforcement

\*\*La hauteur exclus le dosseret de 6.5"

### CARACTÉRISTIQUES

- Fait en inox de calibre 18 et grade 304
- Bassin, pattes et pieds en inox
- Dosseret de 6.5" avec un retour de 45°
- Trous pour robinet de 8" au centre
- Joints soudés polis
- Coins arrondis et rives laminées
- Cuve avec plis moulé pour un meilleur drainage
- Égouttoir, trop-plein 10" et drain inclus
- Support mural inclus

### INCLUS STANDARD

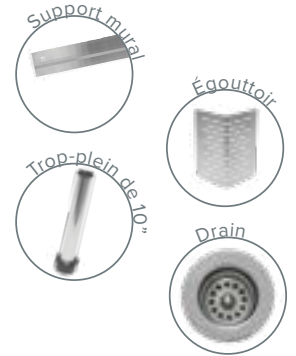

### ACCESSOIRE OPTIONNEL

- Barres de renforcement en "U"



TSS-1818-L18



TSS-1818-RL18  
barres de renforcement non inclus



TSS-1818-R18

### ÉVIERS SIMPLES 18" AVEC ÉGOUTTOIR

Modèle	Dimensions du bol			Dimensions totales			Égouttoir	
	W	D	H	L	P	H**	Côté	Taille
TSS-1818-L18*	18"	18"	11"	38.5"	23.5"	36.5"	Gauche	18"
TSS-1818-RL18*	18"	18"	11"	54"	23.5"	36.5"	Gauche & Droite	18"
TSS-1818-R18*	18"	18"	11"	38.5"	23.5"	36.5"	Droite	18"
TSS-1821-L18	18"	21"	11"	38.5"	26.5"	36.5"	Gauche	18"
TSS-1821-R18	18"	21"	11"	38.5"	26.5"	36.5"	Droite	18"

\*Vendu sans barre de renforcement

\*\*Sous l'égouttoir

## ÉVIERS SIMPLES 24"

Modèle	Dimensions du bol			Dimensions totales		
	L	P	H	L	P	H**
TSS-2424-0	24"	24"	14"	29.5"	29"	36.5"
TSS-2424-C	24"	24"	14"	30"	30"	36.5"
TSS-2430-C	30"	24"	14"	35"	30"	36.5"

\*\*La hauteur exclus le dossier de 6.5"



### CARACTÉRISTIQUES

- Fait en inox de calibre 18 et grade 304
- Dossier de 6.5" avec un retour de 45°
- Trous pour robinet de 8" au centre
- Joints soudés polis
- Coins arrondis et rives laminées
- Cuve avec plis moulé pour un meilleur drainage
- Modèles 2424-C & 2430-C ont un drain central (inclus)
- TSS-2430-C peut accommoder les plaques de 18" x 26"

### INCLUS STANDARD

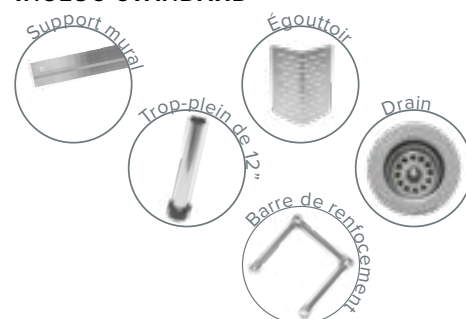

### ACCESSOIRES OPTIONNELS

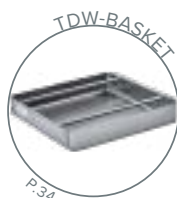

pour TSS-2424-C &  
TSS-2430-C seulement

### ÉVIERS SIMPLES 24" AVEC ÉGOUTTOIR

Modèle	Dimensions du bol			Dimensions totales			Égouttoir	
	L	P	H	L	P	H**	Côté	Taille
TSS-2424-L24	24"	24"	14"	50.5"	29.5"	36.5"	Gauche	24"
TSS-2424-RL24	24"	24"	14"	72"	29.5"	36.5"	Gauche & Droite	24"
TSS-2424-R24	24"	24"	14"	50.5"	29.5"	36.5"	Droite	24"

\*\*Sous l'égouttoir



TSS-2424-L24



TSS-2424-RL24



TSS-2424-R24



### ÉVIER DOUBLE 18"



Modèle	Dimensions du bol			Dimensions totales		
	L	P	H	W	D	H**
TDS-1818-0*	18"	18"	11"	41"	23.5"	36.5"
TDS-1821-0*	18"	21"	14"	41"	26.5"	36.5"

\*Vendu sans barres de renforcement  
 \*\*La hauteur exclus le dossier de 6.5"

### CARACTÉRISTIQUES

- Fait en inox de calibre 18 et grade 304
- Dossier de 6.5" avec un retour de 45°
- Trous pour robinet de 8" au centre
- Joints soudés polis
- Coins arrondis et rives laminées
- Cuve avec plis moulé pour un meilleur drainage

### INCLUS STANDARD

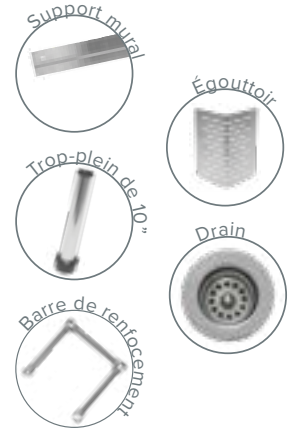

### ÉVIER DOUBLE 18" AVEC ÉGOUTTOIR

Modèle	Dimensions du bol			Dimensions totales			Égouttoir	
	L	P	H	L	P	H*	Côté	Taille
TDS-1818-L18	18"	18"	11"	56.5"	23.5"	36.5"	Gauche	18"
TDS-1818-RL18	18"	18"	11"	72"	23.5"	36.5"	Gauche et Droite	18"
TDS-1818-R18	18"	18"	11"	56.5"	23.5"	36.5"	Droite	18"

\*Sous l'égouttoir



TDS-1818-L18



TDS-1818-RL18



TDS-1818-R18

## ÉVIER DOUBLE 24"

Modèle	Dimensions du bol			Dimensions totales		
	L	P	H	W	D	H**
TDS-2424-0	24"	24"	14"	53"	29.5"	36.5"

\*\*La hauteur exclus le dossier de 6.5"



### CARACTÉRISTIQUES

- Fait en inox de calibre 18 et grade 304
- Dossier de 6.5" avec un retour de 45°
- Trous pour robinet de 8" au centre
- Joints soudés polis
- Coins arrondis et rives laminées
- Cuve avec plis moulé pour un meilleur drainage

### INCLUS STANDARD

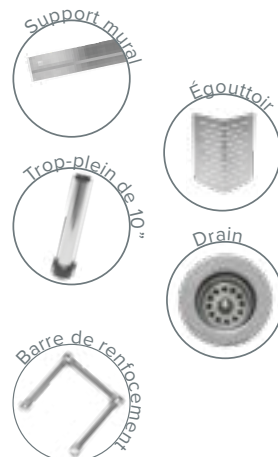

### ACCESSOIRE OPTIONNEL

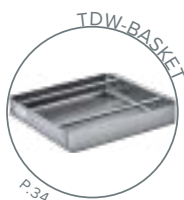

P.34



TDS-1818-L18



TDS-1818-RL18



TDS-1818-R18

## ÉVIER DOUBLE 24" AVEC ÉGOUTTOIR

Modèle	Dimensions du bol			Dimensions totales			Égouttoir	
	L	P	H	L	P	H**	Côté	Taille
TDS-2424-L24	24"	24"	14"	74.5"	29.5"	36.5"	Gauche	24"
TDS-2424-RL24	24"	24"	14"	96"	29.5"	36.5"	Gauche et Droite	24"
TDS-2424-R24	24"	24"	14"	74.5"	29.5"	36.5"	Droite	24"

\*\*Sous l'égouttoir

### ÉVIER TRIPLE 18"

Modèle	Dimensions du bol			Dimensions totales		
	L	P	H	W	D	H*
TTS-1818-0	18"	18"	11"	59"	23.5"	36.5"
TTS-1821-0	21"	18"	14"	59"	26.5"	36.5"

\*\*La hauteur exclus le dossier de 6.5"



### CARACTÉRISTIQUES

- Fait en inox de calibre 18 et grade 304
- Dossier de 6.5" avec un retour de 45°
- Trous pour robinet de 8" au centre
- Joints soudés polis
- Coins arrondis et rives laminées
- Cuve avec plis moulé pour un meilleur drainage

### INCLUS STANDARD

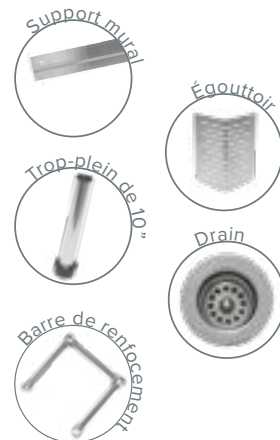

TTS-1818-L18



TTS-1818-RL18



TTS-1818-R18

### ÉVIER TRIPLE 18" AVEC ÉGOUTTOIR

Modèle	Dimensions du bol			Dimensions totales			Égouttoir	
	L	P	H	L	P	H*	Côté	Taille
TTS-1818-L18	18"	18"	11"	74.5"	23.5"	36.5"	Gauche	18"
TTS-1818-RL18	18"	18"	11"	74.5"	23.5"	36.5"	Gauche et Droite	18"
TTS-1818-R18	18"	18"	11"	90"	23.5"	36.5"	Droite	18"

\*Sous l'égouttoir

Modèle	Dimensions du bol			Dimensions totales			ÉVIER TRIPLE 24"
	L	P	H	L	P	H**	
TTS-2424-0	24"	24"	14"	77"	29.5"	36.5"	

\*\*La hauteur exclus le dossier de 6.5"

## CARACTÉRISTIQUES

- Fait en inox de calibre 18 et grade 304
- Pattes, pieds et barre de renforcement en inox
- Dossier de 6.5" avec un retour de 45°
- Joints soudés polis
- Coins arrondis et rives laminées
- Cuve avec plis moulé pour un meilleur drainage
- Trous pour robinet de 8" au centre (deux séries)



## ACCESSOIRE OPTIONNEL

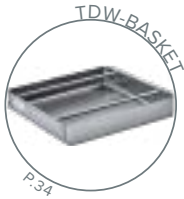

## INCLUS STANDARD

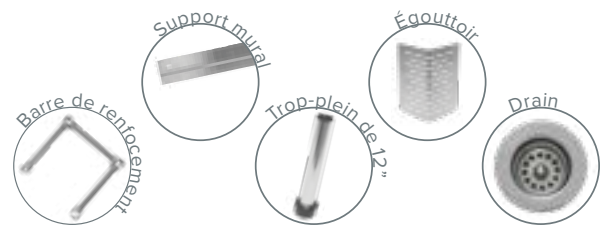

## ÉVIER TRIPLE 24" AVEC ÉGOUTTOIR

Modèle	Dimensions du bol			Dimensions totales			Égouttoir	
	L	P	H	L	P	H*	Côté	Taille
TTS-2424-L24	24"	24"	14"	98.5"	29.5"	36.5"	Gauche	24"
TTS-2424-RL24	24"	24"	14"	120"	29.5"	36.5"	Gauche et Droite	24"
TTS-2424-R24	24"	24"	14"	98.5"	29.5"	36.5"	Droite	24"

\*Sous l'égouttoir



TTS-2424-L24



TTS-2424-RL24



TTS-2424-R24



### CARACTÉRISTIQUES (SIMPLE ET DOUBLE)

- **L: égouttoir à Gauche**
- **R: égouttoir à droite**
- Fait en inox de calibre 18 et grade 304
- Dosseret de 6.5" avec un retour de 45°
- Trous pour robinet de 8" au centre  
(SUITE CI-DESSOUS)



### ÉVIER SIMPLE POUR LAVE-VAISSELLE 24"

Modèle	Dimensions du bol			Dimensions totales			Égouttoir	
	L	P	H	L	P	H*	Côté	Taille
TSS-2424-LDW	24"	24"	14"	50.75"	30"	36.5"	Gauche	24"
TSS-2424-RDW	24"	24"	14"	50.75"	30"	36.5"	Droite	24"

\*Sous l'égouttoir



### CARACTÉRISTIQUES (SUITE)

- Joints soudés polis
- Coins arrondis et rives laminées
- Cuve avec plis moulé pour un meilleur drainage

### ACCESSOIRE OPTIONNEL

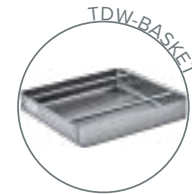

### ÉVIER DOUBLE POUR LAVE-VAISSELLE 24"

Modèle	Dimensions du bol			Dimensions totales			Égouttoir	
	L	P	H	L	P	H*	Côté	Taille
TDS-2424-LDW	24"	24"	14"	74.5"	30"	36.5"	Gauche	24"
TDS-2424-RDW	24"	24"	14"	74.5"	30"	36.5"	Droite	24"

### PANIER À VAISSELLE STANDARD

### POUR ÉVIERS DE 24" X 24"

Modèle	L	P	H
TDW-BASKET	23.75"	23.75"	4"

### CARACTÉRISTIQUES

- Fait d'acier inoxydable de calibre 20, grade 304
- Perforé pour un meilleur drainage
- Deux poignées robustes pour une bonne manoeuvrabilité



Modèle	L	P	H*	Charge max	TABLE À VAISSELLE PROPRE
TCDT-3024-L	24"	30"	36.5"	230 lbs	
TCDT-3024-R	24"	30"	36.5"	230 lbs	
TCDT-3030-L	30"	30"	36.5"	240 lbs	
TCDT-3030-R	30"	30"	36.5"	240 lbs	
TCDT-3036-L	36"	30"	36.5"	245 lbs	
TCDT-3036-R	36"	30"	36.5"	245 lbs	
TCDT-3048-L	48"	30"	36.5"	250 lbs	
TCDT-3048-R	48"	30"	36.5"	250 lbs	
TCDT-3060-L	60"	30"	36.5"	260 lbs	
TCDT-3060-R	60"	30"	36.5"	260 lbs	
TCDT-3072-L	72"	30"	36.5"	275 lbs	
TCDT-3072-R	72"	30"	36.5"	275 lbs	

### CARACTÉRISTIQUES

- **L: vas à gauche du lave-vaisselle**
- **R: vas à droite du lave-vaisselle**
- Fait en inox de calibre 18 et grade 304
- Pattes en inox avec pieds ajustables
- Barre de renforcement

\*\*La hauteur exclus le dossier de 6.5"

### TABLE À VAISSELLE SOUILLÉE



### CARACTÉRISTIQUES

- **L: vas à gauche du lave-vaisselle**
- **R: vas à droite du lave-vaisselle**
- Fait en inox de calibre 18 et grade 304
- Drain de 3.5" inclus
- Disponible en version robinet sur socle ou mural
- TSDT-basket inclus!

Dimensions du bol	L	P	H
pour tous les TWTS	20"	20"	6"

#### VERSION ROBINET SUR SOCLE

Modèle	L	P	H*
TSDT-3030-L	30"	30"	36.5"
TSDT-3030-R	30"	30"	36.5"
TSDT-3036-L	36"	30"	36.5"
TSDT-3036-R	36"	30"	36.5"
TSDT-3048-L	48"	30"	36.5"
TSDT-3048-R	48"	30"	36.5"
TSDT-3060-L	60"	30"	36.5"
TSDT-3060-R	60"	30"	36.5"
TSDT-3072-L	72"	30"	36.5"
TSDT-3072-R	72"	30"	36.5"

\*\*La hauteur exclus le dossier de 6.5"

#### VERSION ROBINET MURAL

Modèle	L	P	H*
TSDT-3030-LWM	30"	30"	36.5"
TSDT-3030-RWM	30"	30"	36.5"
TSDT-3036-LWM	36"	30"	36.5"
TSDT-3036-RWM	36"	30"	36.5"
TSDT-3048-LWM	48"	30"	36.5"
TSDT-3048-RWM	48"	30"	36.5"
TSDT-3060-LWM	60"	30"	36.5"
TSDT-3060-RWM	60"	30"	36.5"
TSDT-3072-LWM	72"	30"	36.5"
TSDT-3072-RWM	72"	30"	36.5"

\*\*La hauteur exclus le dossier de 6.5"

### PANIER À VAISSELLE STANDARD

### INCLUS AVEC LE TSDT



### CARACTÉRISTIQUES

- Fait d'acier inoxydable de calibre 20, grade 304
- Perforé pour un meilleur drainage
- Deux poignées robustes pour une bonne manoeuvrabilité

Modèle	L	P	H
TSDT-BASKET	20"	20"	4"

# ÉVIERS

## ÉVIERS À MAIN

Dimensions du bol			Dimensions totales			ÉVIER À MAIN (TAILLE STANDARD)
L	P	H	L	P	H	
14"	10"	5"	17"	16"	13"	

### INCLUS STANDARD

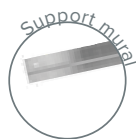

### CARACTÉRISTIQUES

- Fait en inox de calibre 18 et grade 304
- Dosseret de 6.5" avec un retour de 45°
- Joints soudés polis
- Coins arrondis et rives laminées



#### THS-SG

Évier à main à 2 trous (4" au centre) avec pare-éclaboussures (robinet non inclus)



#### Évier à main à 2 trous (4" au centre)

THS-1 (robinet inclus)  
THS-1-0 (robinet non inclus)



#### THS-AF

Évier à main pour robinet automatique (robinet non inclus)

### COMPATIBLE AVEC

voir p. 40-41 pour plus de détails



WM-04-S6 / WM-04-G4  
& et autres robinets muraux de 4"



WM-08-AF  
robinet automatique

Modèle	Dimensions du bol			Dimensions totales			ROBINET À GENOUX
	L	P	H	L	P	H	
TKS-1	13.5"	9.6"	5"	17.3"	13"	19"	

### CARACTÉRISTIQUES

- Fait en inox de calibre 18 et grade 304
- Coins arrondis et rives laminées
- Joints soudés polis



Modèle	Dimensions du bol			Dimensions totales		
	L	P	H	L	P	H*
TPS-1617	14"	10"	5"	17.25"	15.25"	35.5"

\*La hauteur exclus le dosseret de 6.5"

### ÉVIER SUR PIÉDESTAL (ROBINET & PÉDALES INCLUS)



SSDV  
Robinet



SSDFV  
Pédales



### CARACTÉRISTIQUES

- Fait en inox de calibre 18 et grade 304
- Dosseret de 6.5" avec un retour de 45°
- Joints soudés polis
- Coins arrondis et rives laminées
- 2 pédales, drain de 1.5" et robinet col-de-cygne inclus

### BOL D'ÉVIER (TSB)\*\*

\*\*ARTICLE EN COMMANDE SPÉCIALE - CONTACTER UN REPRÉSENTANT



Modèle	L	P	H
TSB-1016-10	16"	10"	10"
TSB-1016-14	16"	10"	14"
TSB-1616-10	16"	16"	10"
TSB-1818-12	18"	18"	12"
TSB-1818-14	18"	18"	14"
TSB-2020-10	20"	20"	10"
TSB-2424-12	24"	24"	12"
TSB-2424-14	24"	24"	14"

- Fait en inox de calibre 16 et grade 304
- Drain central de 3.5"
- Idéaux pour souder dans des comptoirs
- Disponible en option calibre 14, grade 304

Modèle	Dimensions du bol			Dimensions totales		
	L	P	H	L	P	H
TDIS-0909-5	9"	9"	5"	12"	14"	5"
TDIS-1011-6	10"	11"	6"	13"	16"	5"
TDIS-1110-6	11"	10"	6"	14"	15"	6"
TDIS-1014-5	10"	14"	5"	13"	19"	5"
TDIS-1410-5	14"	10"	5"	17"	15"	5"

### ÉVIERS ENCASTRABLES\*\*

\*\*ARTICLE EN COMMANDE SPÉCIALE - CONTACTER UN REPRÉSENTANT



### CARACTÉRISTIQUES

- Bol en inox calibre 18, grade 304
- Dessus en inox calibre 16, grade 304
- Drain central de 3.5"

### ÉVIER À VADROUILLE



Modèle	Dimensions du bol			Dimensions totales		
	L	P	H	L	P	H
TMS-2126-10	20"	16"	6"	25"	21"	10"
TMS-2533-10	28"	20"	6"	33"	25"	10"
TMS-2126-16	20"	16"	12"	25"	21"	16"
TMS-2533-16	28"	20"	12"	33"	25"	16"

### CARACTÉRISTIQUES

- Fait en inox de calibre 16 et grade 304
- Drain de 3"
- Monté au plancher





### KIT DE BARRES DE RENFORCEMENT EN U



### CONNECTEURS DE BARRES

Modèle	Description
BRACE-I-CONNECTION	Connecteur en "I"
BRACE-L-CONNECTION	Connecteur en "L"
BRACE-T-CONNECTION	Connecteur en "T"

Modèle

Pour

TSS-18-BRACE	éviers simples 18"
TSS-20-BRACE	éviers simples 20"
TSS-24-BRACE	éviers simples 24"
TDS-18-BRACE	éviers doubles 18"
TDS-24-BRACE	éviers doubles 24"
TTS-18-BRACE	éviers triples 18"
TTS-24-BRACE	éviers triples 24"

### KIT DE 4 PATTES EN ACIER INOXYDABLE

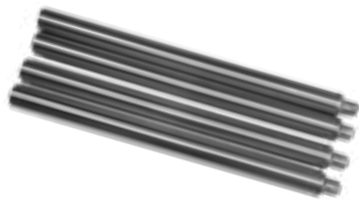

Modèle	Pour
TSINK-LEG18-SS	Évier de 18"
TSINK-LEG20-SS	Évier de 20"
TSINK-LEG24-SS	Évier de 24"

Pour les paniers à vaisselle

Voir bas de la page 34

Modèle

Pour

TWM-SINK18	Évier de 18"
TWM-SINK20	Évier de 20"
TWM-SINK24	Évier de 24"

### SUPPORT MURAL D'ÉVIER



### TROP-PLEIN EN ACIER INOXYDABLE



Modèle

Description

OVERFLOW-08	Trop-plein en inox 8"
OVERFLOW-09	Trop-plein en inox 9"
OVERFLOW-10	Trop-plein en inox 10"
OVERFLOW-11	Trop-plein en inox 11"
OVERFLOW-12	Trop-plein en inox 12"



#### DRAIN-15

Drain en acier inoxydable  
(1.5" diamètre)



#### DRAIN-35

Drain en acier inoxydable  
(3.5" diamètre)



#### TLD-DRAIN

Drain à manivelle pour  
TSS-2424-C / TSS-2430-C

Modèle

Description

BP-15 Tuyau en laiton pour drain 1.5"



Modèle

Description

T-STRAINER Égouttoir



**WM-200-S12**  
**WM-200-S8**  
Monté 8" au centre  
Robinet de 8" ou 12"  
Boyau flexible de 55"



**WM-100-55**  
Monté 8" au centre  
Boyau flexible de 55"



**DM-100-68**  
Monté au socle  
Boyau flexible de 55"

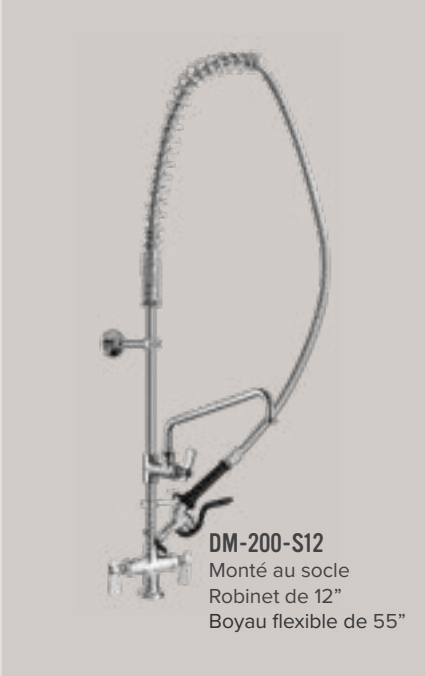

**DM-200-S12**  
Monté au socle  
Robinet de 12"  
Boyau flexible de 55"

**CARACTÉRISTIQUES**

- Inclus un clapet de non-retour pour prévenir les écoulements croisés
- La valve de pulvérisation est conforme à la ANSI/ASTM F2324-03
- Boyau en acier inoxydable flexible de 55" ou 68", tuyau intérieur Santoprene
- Option : pré-rince à faible débit 0.65/gpm
- Tuyau montant en laiton de 20"
- Support mural de 6" inclus
- **Approuvés CSA et NSF**
- Ensemble d'installation inclus

**PIÈCES POUR ÉVIERS DE PRÉ-RINÇAGE**



**96-SP** Ressort pour boyau



**98-H-44** boyau flexible 44"  
**98-H-55** boyau flexible 55"  
**98-H-68** boyau flexible 68"



**98-WB** Support mural



**98-PP** Tuyau montant



**00821-40** Raccord de boyeau



**98-ASWV** Raccord pivotant



Valve de raccordement  
**98-A-V** filetage femelle  
**98-A-O** filetage mâle



**98-EN** Coude et embouts



**98-SVH** Poignée noire



**98-SV** Valve de pulvérisation  
**98-SW** Valve de pulvérisation faible débit (0.65 gpm)



**98-HTF** Kit de réparation pour valve de pulvérisation  
**98-R** Bague en "O" pour VdP



**98-HD** Kit de réparation pour manivelle



**DM-04-S6**

Sur socle, 4" au centre  
Bec de 6"



**DM-08-S8**

**DM-08-S12**

Sur socle, 8" au centre  
Bec de 8" ou 12"



**WM-04-S6**

Mural, 4" au centre  
Bec de 6"



**WM-08-S8**

**WM-08-S12**

Mural, 8" au centre  
Bec de 8" ou 12"

**PIÈCES DE PLOMBRIE**



**9803** Entrée de robinet  
sur socle 8" en laiton



**P-0133** Bec col-de-cygne 8"



**006S** Bec de 6"

**008S** Bec de 8"

**012S** Bec de 12"



**SSDV** Bec pour évier  
pedestal TPS-1617



**9811** Robinet mural  
8" au centre



Robinet mural 8"  
**9814-F** Entrée femelle  
**9814-M** Entrée mâle



Robinet sur socle  
**9816-F** Entrée femelle  
**9816-M** Entrée mâle



**TKS-VALVE** Valve pour TKS-1



### WM-04-G4

Mural, 4" au centre  
Bec col-de-cygne de 4"



### WM-08-G6

Mural, 8" au centre  
Bec col-de-cygne de 6"



### WM-08-MP

Robinet pour l'évier à  
vadrouille TMS-XXXX-XX



### WM-08-AF

Robinet automatique  
pour THS-AF



SSDFV Pédale double en  
inox pour évier TPS-1617



GR100 Valve de mélange  
pour WM-08-AF



FV-001 Valve  
pour WM-08-AF



HS420 Tuyau  
pour WM-08-AF



ZZ-00 Raccord



98-V-H Cartouche (chaud)  
98-V-C Cartouche (froid)



0098-10 Embouts  
pour robinets DM

Nos pièces de  
plomberie sont  
disponibles en  
tout temps à  
notre centre de  
distribution situé  
à Dorval.



### PANIER DE FRITURE



#### CARACTÉRISTIQUES

- Épaisseur des fils  
1.2 mm (panier)  
4.8mm (poignée)

Modèle	L	P	H
TFRYB-3315-SS	13"	6"	6"
TFRYB-3317-SS	13"	6.7"	6"
TFRYB-3322-SS	13"	8.7"	6"
TFRYB-3330-SS	13"	11.8"	6"

### PARE-ÉCLABOUSSURES



#### CARACTÉRISTIQUES

- En inox de calibre 18 et grade 430

Modèle	L	P	Ouverture
TSGR-2214-SS	22"	14"	0.75"
TSGU-2214-SS	22"	14"	1"

### BARRE D'ATTACHEMENT POUR FRITEUSES



#### CARACTÉRISTIQUES

- En inox de calibre 18 et grade 430

Modèle	L	P
TFJB-22-SS	22"	1.5"
TFJB-0222	22"	2"

### ÉGOUTTOIR À FRITES



#### CARACTÉRISTIQUES

- En inox de calibre 22 et grade 304
- Réglable (d'avant en arrière) pour toutes les marques de friteuses

Modèle	L	P	H
FFDS-1218-SS	13"	6"	6"

### ÉGOUTTOIR À FRITES SUR PATTES DÉMONTABLE



#### CARACTÉRISTIQUES

- En inox de calibre 18 et grade 430

Modèle	L	P	Pronfondeur Interne	H
TSDS-2417-SS pour plaques 16" x 22" et bacs Rubbermaid 15"	24"	17"	15.5"	36"
TSDS-2621-SS pour plaques 18" x 26"	26"	21"	18.25"	36"

## **Garantie**

Thorinox Inc. garantit que tous ses produits sont exempts de défauts matériels et de fabrication lors de l'expédition.

Thorinox offre une garantie d'un an sur ses produits, qui couvre contre la rouille, la corrosion ou les défauts de fabrication, lorsque utilisés dans des conditions intérieures normales. Les tablettes style wireshelf fini en époxy sont garanties 10 ans\*. Cette garantie est offerte au propriétaire original et la preuve d'achat originale doit être fournie avec toute réclamation.

La responsabilité de Thorinox est limitée au remplacement ou à la réparation de produits défectueux, suite à une inspection par un représentant Thorinox. Tout transport de retour pour les produits défectueux doit être prépayé et Thorinox ne sera pas responsable des frais accessoires qui peuvent survenir. Cette garantie est valide au Canada seulement.

## **Prix et Spécifications des Produits**

Les prix sont en dollars US et sont sujets aux changements sans préavis. Les prix peuvent changer suite à l'augmentation des coûts des matières premières, des coûts d'import ou de fluctuation monétaire. Puisque nous visons à offrir des produits de haute qualité, les spécifications des produits sont sujettes aux changements sans préavis. Il peut y avoir des variations au niveau des images, des produits et leurs spécifications.

\*La garantie est annulée si les tablettes sont installées dans un endroit humide ou salin.

## **Commandes**

Toute commande doit atteindre ou dépasser un minimum de 250.00\$. Des frais de 25.00\$ seront ajoutés aux commandes n'atteignant pas le minimum requis. Toutes commandes verbales doivent être confirmées par écrit. Celles-ci peuvent être envoyées par courriel.

## **Retours**

Les retours ne seront pas acceptés sans confirmation par écrit de la part de Thorinox. Les produits doivent être retournés dans les 60 jours suivant l'achat. Veuillez appeler au 1.800.567.3620 pour obtenir une autorisation de retour. Tout retour préautorisé doit être fait par transport prépayé. Des frais de réapprovisionnement de 25% seront appliqués aux produits non utilisés dans l'emballage original. Les produits retournés sont sujets à une inspection et des frais de réapprovisionnement de 50% seront appliqués. Nous nous réservons le droit de refuser toute marchandise retournée en condition jugée inacceptable.

## **Dommmages de Manutention reliés au Transport**

Tous les items doivent être inspectés visuellement pour des dommages. Si un item est reçu endommagé, la mention "Reçu Endommagé" doit être clairement indiquée sur le bordereau d'expédition. Thorinox ne remplacera pas ou ne créditera pas un équipement endommagé, si ceci n'est pas confirmé par écrit lors de la livraison. Thorinox ne sera pas tenu responsable de tout dommage lié au transport dans les envois de tiers.



# DISTRIBUÉ PAR **DISTEX M&M INC.**

[www.thorinox.com](http://www.thorinox.com)  
1-800-567-3620

